

TOSHIBA

ЧЕРНО-БЕЛЫЙ КОПИРОВАЛЬНЫЙ АППАРАТ

1360/1370

РУКОВОДСТВО ПО ЭКСПЛУАТАЦИИ

TOSHIBA CORPORATION

1-1 SHIBAURA 1-CHOME, MINATO-KU, TOKYO, 105, JAPAN

© Авторское право компании TOSHIBA CORPORATION 1996 года.
ВСЕ ПРАВА СОХРАНЯЮТСЯ.

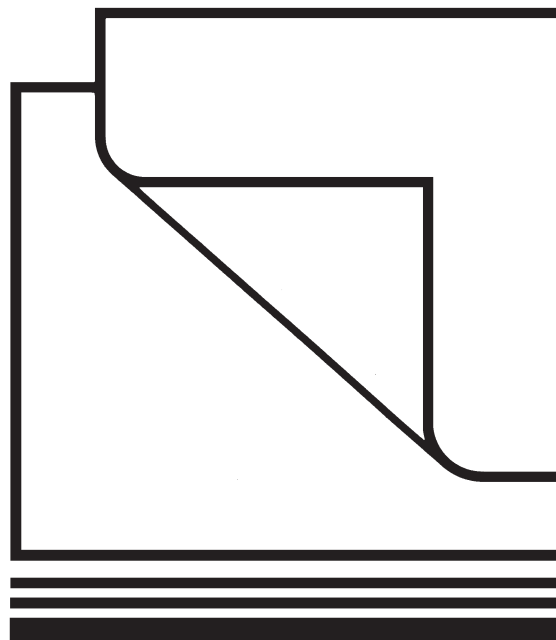

ВВЕДЕНИЕ

Компания Тошиба весьма признательна Вам за то, что Вы остановили свой выбор на модели Тошиба 1360/1370. Модели 1360/1370, позволяющие получать на бумаге превосходные черно-белые копии, отличаются простотой технического обслуживания и удобством управления. Руководство по эксплуатации познакомит Вас с управлением копировальным аппаратом, а также с тем, как устранить мелкие неполадки. Компания Тошиба рекомендует внимательно ознакомиться с настоящим руководством, чтобы правильно обращаться с аппаратом; храните его под рукой на случай, если оно Вам понадобится.

Особенности моделей 1360/1370

Оборудованный автоматическим датчиком выдержки (волшебный глаз), этот черно-белый копировальный аппарат позволит каждому легко получить хорошие копии. Другие особенности аппарата:

1. Производительность – 13 копий в минуту.
2. *Функция увеличения изображения, а также фиксированные масштабы увеличения и уменьшения.
3. Разнообразный формат копий: от максимального Folio до минимального А5.
4. Фотографии копируются чисто в режиме ФОТО.



Сетевая розетка должна быть расположена рядом с аппаратом в легкодоступном месте.

© АВТОРСКОЕ ПРАВО 1996 ГОДА
КОМПАНИИ TOSHIBA CORPORATION



ДЕ01

ИНФОРМАЦИЯ О СЕРТИФИКАЦИИ ПРОДУКЦИИ

КОПИРОВАЛЬНЫЕ АППАРАТЫ TOSHIBA МОДЕЛИ 1360, 1370
сертифицированы ДИН ГОСТ ТЮФ БЕРЛИН-БРАНДЕНБУРГ
(Регистрационный номер в Госреестре - РОСС DE.0001.11ДЕ01)

Сертификат соответствия:	РОСС JP.ДЕ01.В10324
Сертификат соответствия выдан:	22 мая 2000 года
Сертификат соответствия действителен до:	21 мая 2001 года
Модели 1360, 1370 TOSHIBA соответствуют требованиям нормативных документов:	ГОСТ Р 50377-92, ГОСТ 23511-79, ГОСТ Р 50033-92

ДЛЯ ЗАМЕТОК

.....

.....

.....

.....

.....

.....

.....

.....

.....

.....

.....

.....

.....

.....

.....

.....

.....

.....





.....

.....

.....

.....

ОГЛАВЛЕНИЕ

■ Меры предосторожности	2
1. Меры предосторожности при установке	2
2. Меры предосторожности при эксплуатации	3
■ Описание копировального аппарата	4
1. Названия основных элементов	4
2. Описание панели управления	6
3. Описание панели индикации	8
■ Получение копий	9
1. Копирование в натуральную величину	9
2. *Копирование в уменьшенном или увеличенном масштабе	11
3. Копирование с по листной подачей бумаги	13
4. Копирование в режиме ФОТО	15
5. Выбор режима экспозиции	16
6. Копирование с прерыванием	18
7. Автоматическое начало копирования	19
8. Режим экономичного потребления энергии	20
9. Использование функции быстрого копирования	21
*Только в модели 1370	
■ Действия при высвечивании графических индикаторов	22
1. Индикатор "ДОБАВИТЬ БУМАГУ" 	22
2. Индикатор "ЗАМЕНИТЬ ТОНЕР-КАРТРИДЖ" 	24
3. Индикатор "ЗАМЕНИТЬ КОНТЕЙНЕР ТОНЕРА" 	27
4. Индикатор "УДАЛИТЬ БУМАГУ" 	29
5. Индикатор "ВЫЗВАТЬ СПЕЦИАЛИСТА ПО ОБСЛУЖИВАНИЮ" 	31
6. Если не загорается зеленый индикатор на клавише ПЕЧАТЬ	31
■ Уход за аппаратом	32
1. Чистка коротронов	32
2. Чистка копировального аппарата	33
3. Устранение простых неисправностей	34
■ Технические характеристики и прочее	38
1. Технические характеристики	38
2. Принадлежности	39
3. Дополнительные принадлежности	39
4. Комплектующие	39

МЕРЫ ПРЕДОСТОРОЖНОСТИ

1. МЕРЫ ПРЕДОСТОРОЖНОСТИ ПРИ УСТАНОВКЕ

1 Копировальный аппарат 1360/1370 должен устанавливаться квалифицированным персоналом. **Примечание:** упаковочные материалы должны быть утилизированы надлежащим образом.

2 Для получения наилучших результатов необходимо подключать копировальный аппарат к электрической сети со следующими параметрами: 220–240 В — 50/60 Гц, 6 А

Примечания:

1. Подключение других устройств или оборудования к той же сетевой розетке, к которой подключен копировальный аппарат, может вызвать сбой в его работе и ухудшение качества копий.
2. Убедитесь в том, что используется трехпроводная сетевая розетка с заземлением.
3. В тех регионах, где используются двухпроводные сетевые розетки, необходимо заземлить аппарат в целях безопасности. Ни в коем случае не используйте в качестве заземления газопроводные и водопроводные трубы, а также другие предметы, не предназначенные для заземления.

3 Выберите подходящее место для установки аппарата. Избегайте установки его рядом с электронагревательными приборами, в пыльных, подверженных вибрации или попаданию солнечного света местах. Кроме того, обеспечьте соответствующую вентиляцию, поскольку копировальный аппарат выделяет небольшое количество озона.

4 Для обеспечения нормальной работы устройства освободите место минимум на 80 см (32") слева, 50 см (20") справа и 25 см (10") сзади аппарата (здесь и далее размерность в дюймах обозначается знаком").

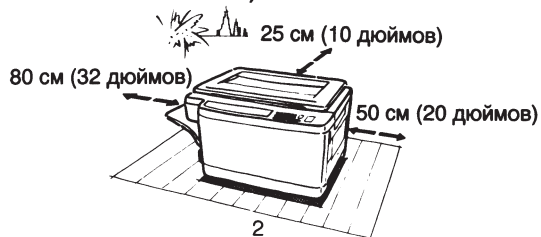

2. ПРИНАДЛЕЖНОСТИ

Приемный лоток 1 шт
Кассета для бумаги 1 шт
для Европы и Австралии
устанавливается формат A4-R

Футляр для руководства
по эксплуатации 1 шт
Кисточка 1 шт
* Храните кисточку, повесив ее на
крючок в футляре для
руководства по эксплуатации.

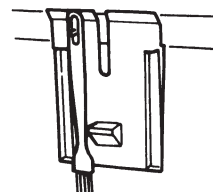

3. ДОПОЛНИТЕЛЬНЫЕ ПРИНАДЛЕЖНОСТИ

Регулируемая кассета для бумаги
Нагреватель для сушки

4. КОМПЛЕКТУЮЩИЕ

Для получения копий наилучшего качества рекомендуется использовать только комплектующие, изготовленные или разработанные компанией Тошиба для моделей 1360/1370. Все комплектующие следует хранить в сухом, прохладном месте.

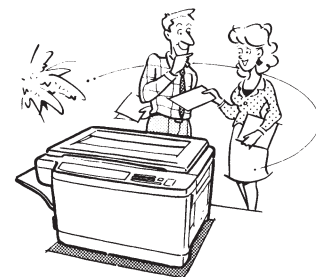

ТЕХНИЧЕСКИЕ ХАРАКТЕРИСТИКИ И ПРОЧЕЕ

1. ТЕХНИЧЕСКИЕ ХАРАКТЕРИСТИКИ

Способ копирования	Непрямой ксерографический метод (сухой процесс)	
Тип аппарата	Настольный	
Допустимые оригиналы	Книги, листы, а также трехмерные предметы	
Стол для оригинала	Неподвижный стол	
Способ проявления	Сухой процесс проявления	
Допустимый формат копии	Автоматический режим загрузки:	от Folio до A5
	Ручной режим загрузки:	от Folio до A5
Допустимая плотность бумаги	Автоматический режим загрузки: от 64 г/м ² до 80 г/м ² (от 17 до 22 фунта) Ручной режим загрузки: от 64 г/м ² до 130 г/м ² (от 17 до 34 фунтов)	
Производительность копирования	13 копий в минуту (формат A4)	
Время изготовления первой копии	Около 8 секунд (формат A4)	
Многokратное копирование	До 199 копий, необходимое количество вводится с клавиатуры.	
Время прогрева	Около 30 секунд (при температуре в помещении 20°C)	
Масштаб копирования	Фиксированные масштабы: 71%, 86%, 100% и 141% (для Европы, Австралии). Регулировка масштаба от 65% до 141% с шагом 1% (только в модели 1370)	
Подача бумаги	Автоматическая подача из кассеты или ручная подача по направляющим листной подачи бумаги. Кассета вмещает около 250 листов бумаги, рекомендуемой фирмой Тошиба.	
Источник тонера	Автоматический контроль/регулировка плотности тонера	
Регулировка экспозиции	Автоматическая, ручная с помощью ползункового регулятора, а также фото-режим.	
Габаритные размеры	505 x 489 x 307 мм (19.8" x 19.2" x 12.0")	
Вес	Около 25 кг (55 фунтов)	
Источник питания	220–240 В, 50/60 Гц, 6 А	
Потребляемая мощность	максимум 1.3 кВт	

Технические характеристики могут быть изменены без предварительного уведомления.

2. МЕРЫ ПРЕДОСТОРОЖНОСТИ ПРИ ЭКСПЛУАТАЦИИ

- 1 Переносите аппарат и пользуйтесь им аккуратно.**
 - Не кладите какие-либо предметы на приемный лоток, проявочное стекло или на крышку аппарата.
 - Не допускайте, чтобы в аппарат попадали металлические предметы, например, скрепки.
 - Не допускайте, чтобы на сетевой шнур наступали или он был зажат между двумя твердыми предметами, иначе возможны поражение электрическим током или повреждение электропроводки.
- 2 Убедитесь, что аппарат выключен:**
 - Когда Вы вечером покидаете офис.
 - В случае неисправностей в электросети.
Внимание: Прежде чем выключить аппарат, убедитесь, что рабочий цикл полностью закончился.

Обязательно выключите аппарат и вызовите ремонтный персонал:

 - Если из аппарата доносится необычный шум.
 - Если поверхность аппарата слишком сильно нагрелась.
 - Если Вы не пользуетесь аппаратом в течение продолжительного времени, например, во время уик-энда или летнего отпуска, **УБЕДИТЕСЬ, ЧТО СЕТЕВОЙ ШНУР ОТКЛЮЧЕН ОТ РОЗЕТКИ.**
- 3 Чтобы получать копии наилучшего качества, рекомендуется использовать только те комплектующие, которые были изготовлены или разработаны компанией Тошиба для моделей 1360/1370. Все комплектующие следует хранить в прохладном, сухом месте.**

Для оптимальной работы аппарата рекомендуется использовать и правильно загружать ксерографическую бумагу высокого качества. Бумага более низкого качества может иметь нежелательные свойства, такие как избыток бумажной пыли, что может привести к преждевременной необходимости ремонта аппарата.
- 4 Не оставляйте верхнюю часть аппарата открытой, в противном случае барабан может подвергнуться воздействию света, тепла, паров химикатов, что приведет к снижению качества копий.**

Извлечение из постановления об уровнях шумов технических устройств 3.GSGV, от 18 января 1991 г.: В соответствии со стандартом ISO 7779 максимальный уровень звукового давления должен быть меньше или равным 70 дБ (А).

ОПИСАНИЕ КОПИРОВАЛЬНОГО АППАРАТА

1. НАЗВАНИЯ ОСНОВНЫХ ЭЛЕМЕНТОВ

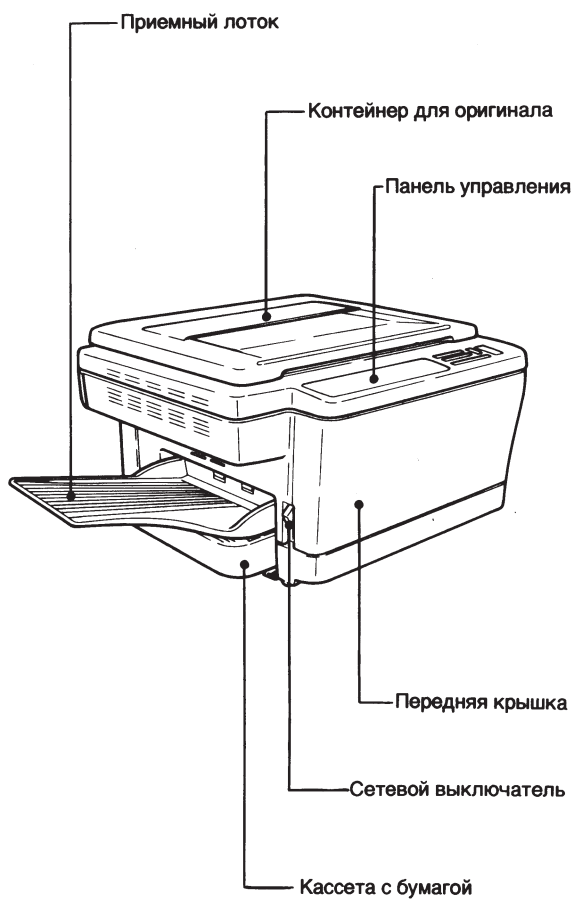

УХОД ЗА АППАРАТОМ

4. ЕСЛИ КОПИИ СЛИШКОМ СВЕТЛЫЕ ИЛИ СЛИШКОМ ТЕМНЫЕ:

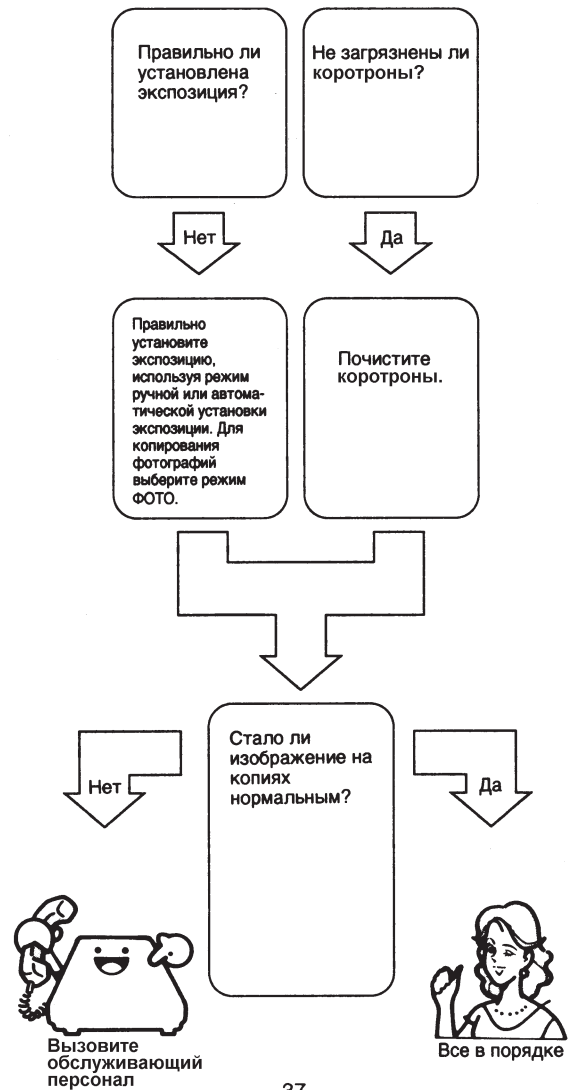

3. УСТРАНЕНИЕ ПРОСТЫХ НЕИСПРАВНОСТЕЙ (2)

3. ЕСЛИ КОПИИ ГРЯЗНЫЕ:

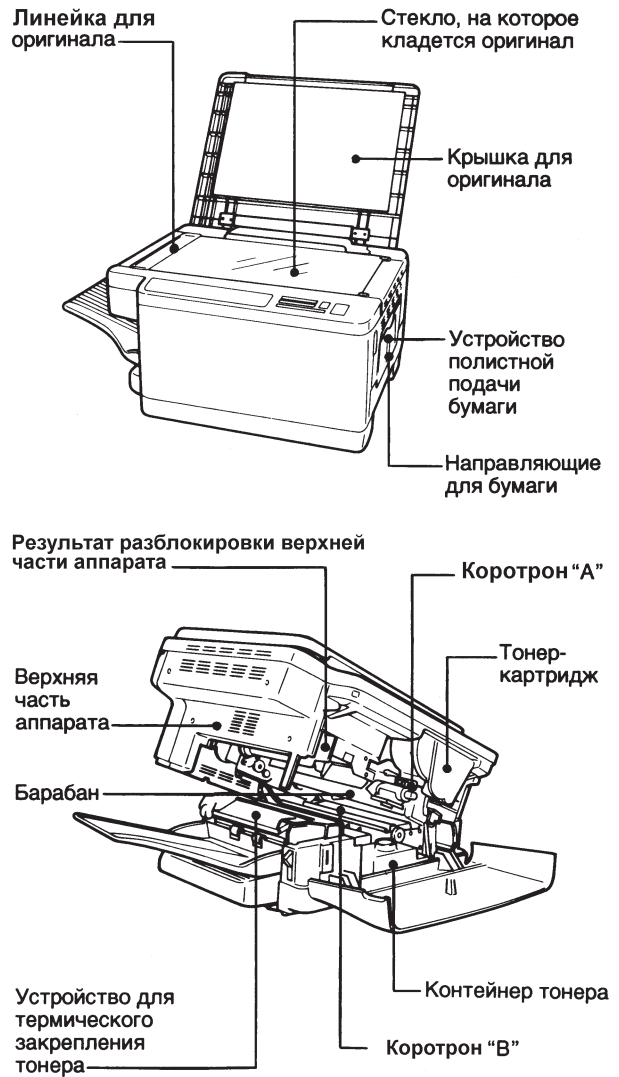
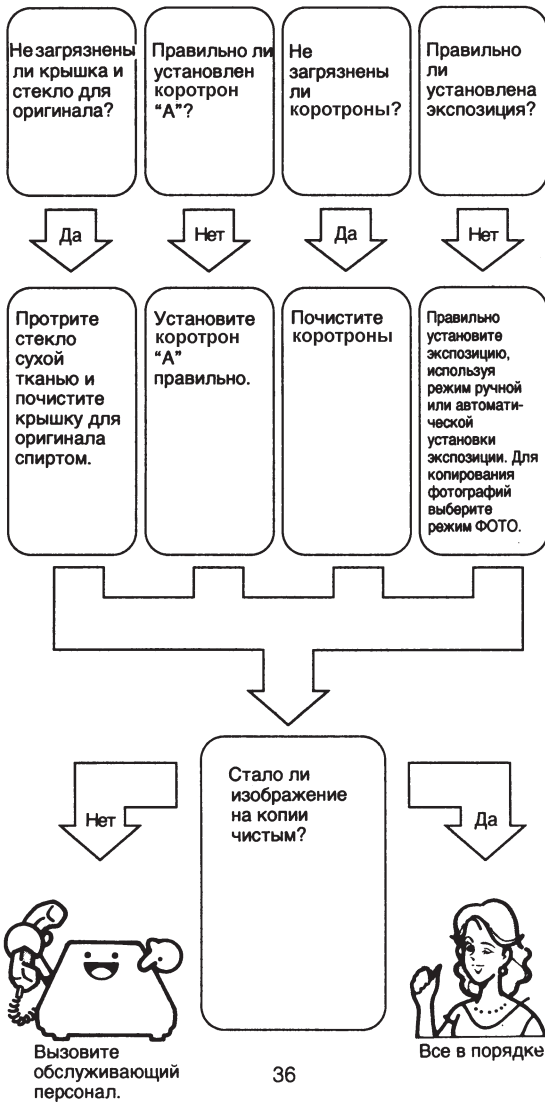

2. ОПИСАНИЕ ПАНЕЛИ УПРАВЛЕНИЯ

* Этот рисунок соответствует модели 1360

ГРАФИЧЕСКИЙ ДИСПЛЕЙ:
На нем загораются различные графические символы, отображающие состояние аппарата. Более подробно – см. стр. 8

ИНДИКАТОР КОЛИЧЕСТВА КОПИЙ/МАСШТАБА КОПИРОВАНИЯ:
На этом индикаторе отображается введенное количество копий. При нажатии клавиши [%] высвечивается масштаб копирования.

КЛАВИША СБРОС/СТОП (C/O):

Пользуйтесь этой клавишей для изменения количества копий и остановки многократного копирования (производства множества копий с одного оригинала). В режиме многократного копирования нажатие клавиши один раз останавливает копирование, а повторное ее нажатие устанавливает количество копий "1".

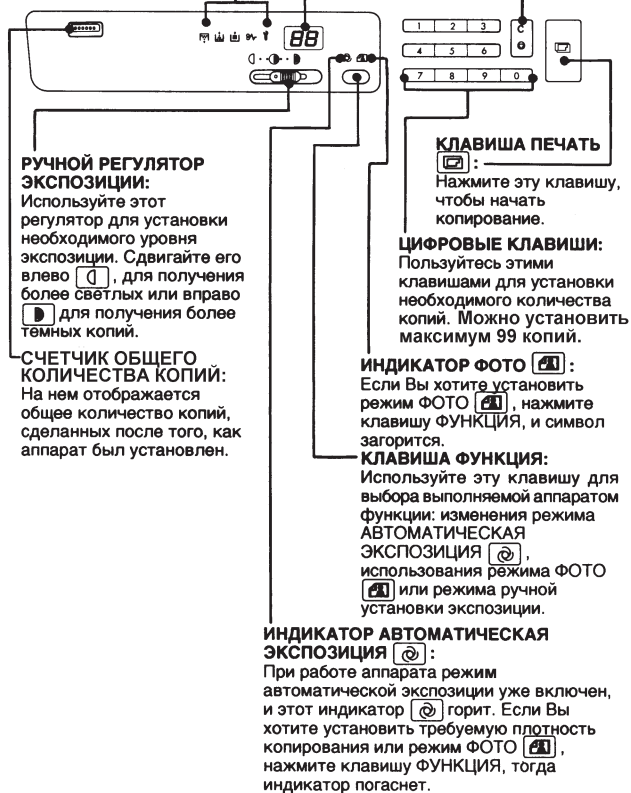

6

2. ЕСЛИ НА КОПИИ ОТСУТСТВУЕТ ИЗОБРАЖЕНИЕ:

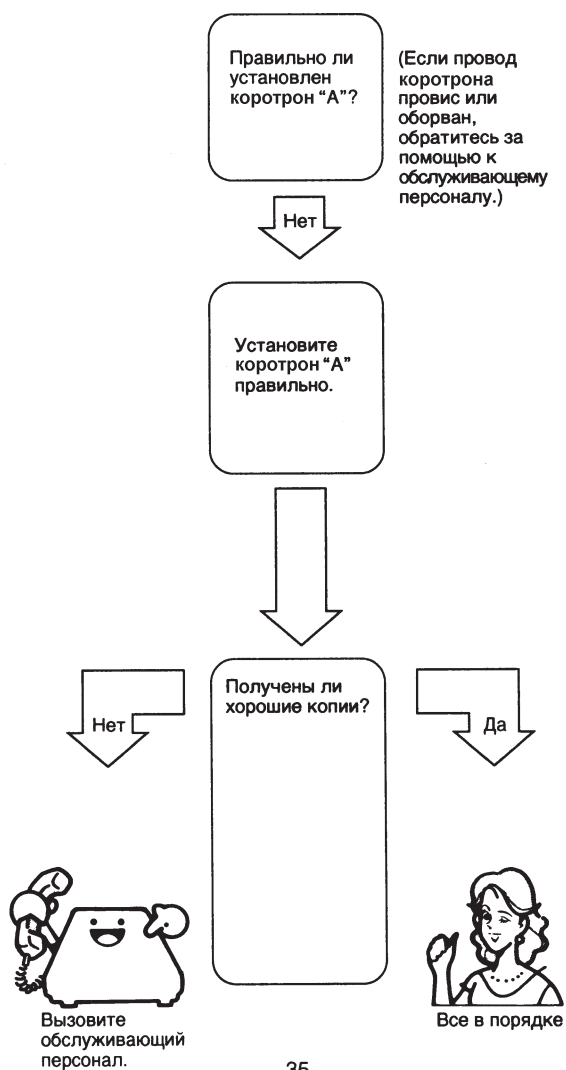

35

3. УСТРАНЕНИЕ ПРОСТЫХ НЕИСПРАВНОСТЕЙ (1)

1. ЕСЛИ КОПИРОВАЛЬНЫЙ АППАРАТ НЕ ВКЛЮЧАЕТСЯ:

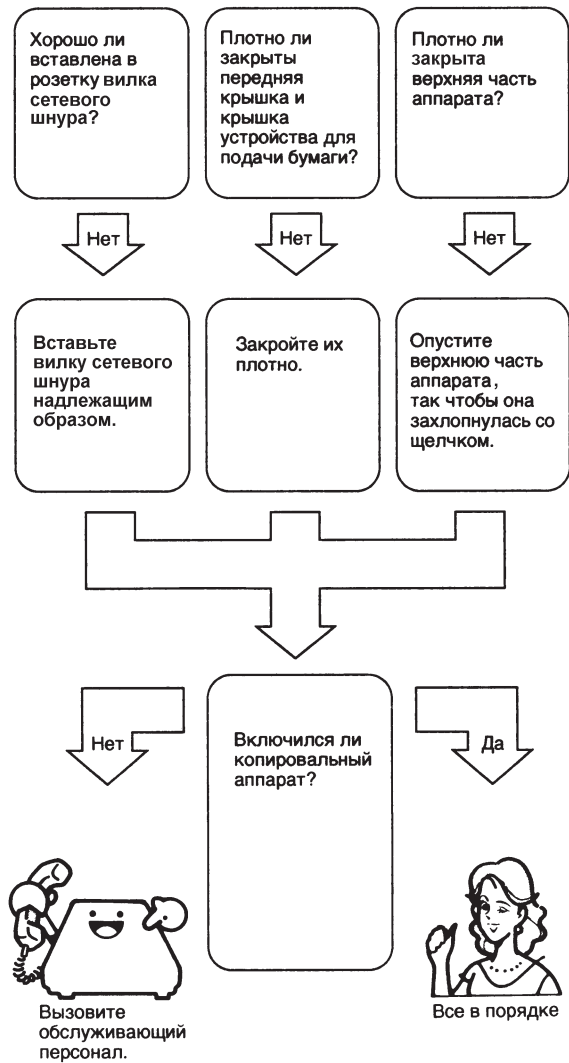

ОПИСАНИЕ КОПИРОВАЛЬНОГО АППАРАТА

* Этот рисунок соответствует модели 1360

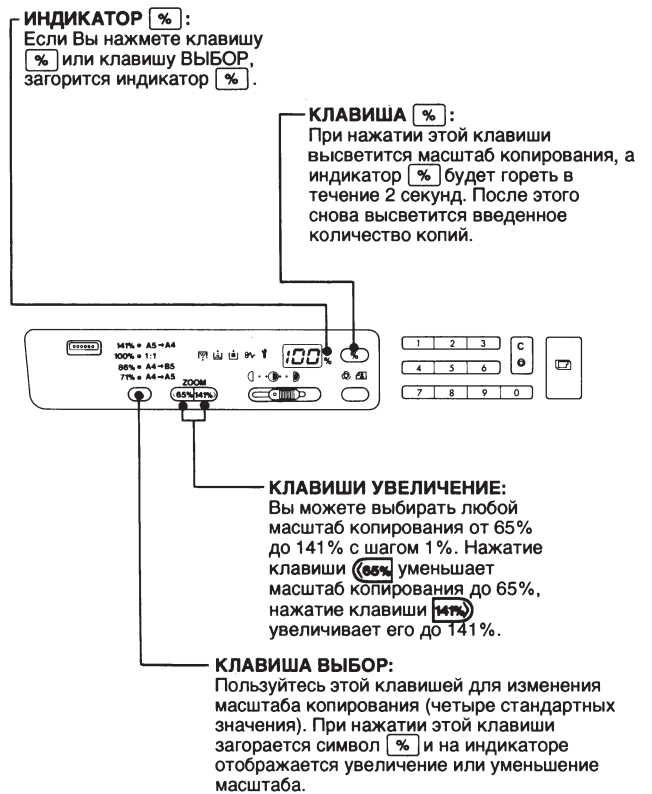

3. ОПИСАНИЕ ПАНЕЛИ ИНДИКАЦИИ

ПРИМЕЧАНИЕ: при загорании любого индикатора действуйте в соответствии с указаниями, приведенными ниже.



Индикатор Вызвать специалиста по обслуживанию

Загорается в случае неполадок в копировальном аппарате и необходимости вызова обслуживающего персонала (см. стр. 31).

Индикатор удалить бумагу:

Загорается, если в аппарате нарушается подача бумаги (см. стр. 29).

Индикатор добавить бумагу:

Загорается, если в кассете закончился запас бумаги или кассета вынута из аппарата (см. стр. 22).

Индикатор заменить тонер-картридж:

Загорается в случае, если запас тонера в тонер-картридже закончился (см. стр. 24).

Индикатор заменить контейнер тонера:

Загорается, если контейнер тонера наполнился отработанным тонером (см. стр. 27).

ЧИСТКА КОРОТРОНА "В":

- 1** ЧТОБЫ ОТКРЫТЬ ВЕРХНЮЮ ЧАСТЬ АППАРАТА, НАЖМИТЕ НА НЕЕ ЛЕВОЙ РУКОЙ И ПОТЯНИТЕ ОТПИРАЮЩИЙ РЫЧАГ. ЗАТЕМ МЕДЛЕННО ПОДНИМИТЕ ЕЕ В УКАЗАННОМ НАПРАВЛЕНИИ ДО УПОРА.
- 2** МЯГКО ПРОТРИТЕ ПРОВОД КОРОТРОНА ДВА ИЛИ ТРИ РАЗА С ПОМОЩЬЮ ПРЕДУСМОТРЕННОЙ ДЛЯ ЭТОГО КИСТОЧКИ.
 - Ни в коем случае не нажимайте кисточкой сильно на провод коротрона, так как он очень тонкий и хрупкий.
 - Будьте очень осторожны, чтобы не повредить барабан.
- 3** МЕДЛЕННО ОПУСТИТЕ ВЕРХНЮЮ ЧАСТЬ АППАРАТА ТАК, ЧТОБЫ ОНА ПЛОТНО ЗАЩЕЛКНУЛАСЬ.

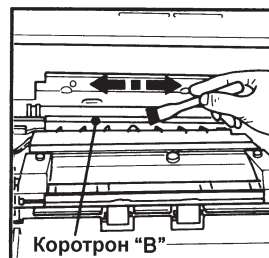

2. ЧИСТКА КОПИРОВАЛЬНОГО АППАРАТА

ЧИСТКА СТЕКЛА И НАРУЖНЫХ ПОВЕРХНОСТЕЙ:

В случае их загрязнения стекло следует протирать подходящей сухой тканью, а стекло для оригинала — спиртом.

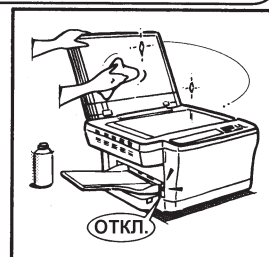

ЧИСТКА НАРУЖНЫХ ПОВЕРХНОСТЕЙ.

При загрязнении наружных поверхностей копировального аппарата их следует тщательно протереть тканью, смоченной раствором подходящего нейтрального моющего средства. После этого необходимо полностью удалить остатки моющего средства сухой тканью.

УХОД ЗА АППАРАТОМ

1. ЧИСТКА КОРОТРОНОВ

Для поддержания хорошего качества копий необходимо периодически чистить коротроны "А" и "В", следуя нижеприведенным указаниям. Однако, прежде чем начинать очистку, **ОБЯЗАТЕЛЬНО ОТКЛЮЧИТЕ ПИТАНИЕ АППАРАТА**, а затем откройте переднюю крышку.

ЧИСТКА КОРОТРОНА "А":

1 ДЕРЖА КОРОТРОН ГОРИЗОНТАЛЬНО, КАК ПОКАЗАНО НА РИСУНКЕ, АККУРАТНО ВЫНЬТЕ ЕГО.

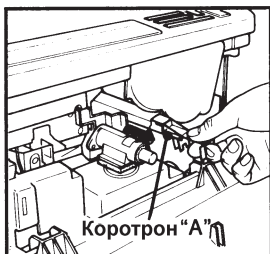

2 ДЕРЖА КОРОТРОН НАД КОРЗИНОЙ ДЛЯ ОТХОДОВ, МЯГКО ПРОТРИТЕ ЕГО ДВА ИЛИ ТРИ РАЗА С ПОМОЩЬЮ ПРЕДУСМОТРЕННОЙ ДЛЯ ЭТОГО КИСТОЧКИ. ПРОТРИТЕ ТАКЖЕ ВНУТРЕННЮЮ СТЕНКУ КОРПУСА КОРОТРОНА.

- Ни в коем случае не нажимайте кисточкой сильно на провод коротрона, так как он очень тонкий и хрупкий.
- Если провод коротрона провис или порвался, вызовите специалиста по ремонту.

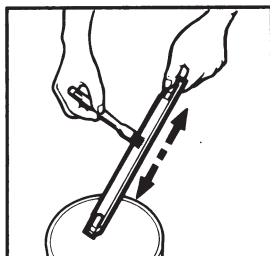

3 ДЛЯ ТОГО, ЧТОБЫ ВСТАВИТЬ КОРОТРОН ОБРАТНО, СОВМЕСТИТЕ НАПРАВЛЯЮЩИЕ НА ЗАДНЕЙ ЧАСТИ КОРОТРОНА С НАПРАВЛЯЮЩИМИ В КОРПУСЕ АППАРАТА И ВСТАВЬТЕ КОРОТРОН ПРЯМО ВНУТРЬ ДО УПОРА.



32

ПОЛУЧЕНИЕ КОПИЙ

1. КОПИРОВАНИЕ В НАТУРАЛЬНУЮ ВЕЛИЧИНУ (1)

1 ВКЛЮЧИТЕ АППАРАТ СЕТЕВЫМ ВЫКЛЮЧАТЕЛЕМ.

- На клавише ПЕЧАТЬ загорится красный индикатор. Он будет гореть в течение примерно 30 секунд, а затем вместо него загорится зеленый индикатор.
- После загорания зеленого индикатора Вы можете начинать копирование в любое время.
- Во время копирования цвет индикатора меняется с зеленого на красный.

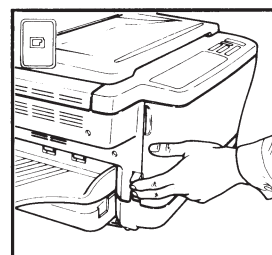



2 ПОМЕСТИТЕ ОРИГИНАЛ.

- Подняв крышку для оригинала, положите оригинал лицевой стороной на стекло, выровняйте его по отметкам на линейке для оригинала, а затем медленно опустите крышку для оригинала.



3 УСТАНОВИТЕ ЭКСПОЗИЦИЮ.

- При работе аппарата уже включен режим автоматической экспозиции и горит соответствующий индикатор .
- Если Вы хотите установить требуемую плотность печати, нажмите клавишу ФУНКЦИЯ, так чтобы этот символ погас, а затем отрегулируйте плотность печати ручным регулятором экспозиции. Сдвиньте его влево  для получения более светлых или вправо  – для получения более темных копий.

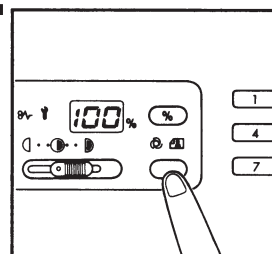

9

1. КОПИРОВАНИЕ В НАТУРАЛЬНУЮ ВЕЛИЧИНУ (2)

4 УСТАНОВИТЕ НЕОБХОДИМОЕ КОЛИЧЕСТВО КОПИЙ.

- В этом нет необходимости, если Вы снимаете только одну копию с любого оригинала.
- Вы можете установить любое количество копий до 199.

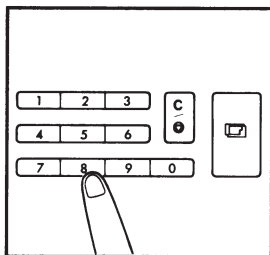

- Если введено неправильное количество копий, сначала нажмите клавишу СБРОС/СТОП [C/⊞], а затем введите их правильное количество.
- Если после установки желаемого количества копий не нажать клавишу ПЕЧАТЬ [P] в течение примерно 45 сек., то копировальный аппарат сам переключится в режим автоматической экспозиции и установит количество копий "1".

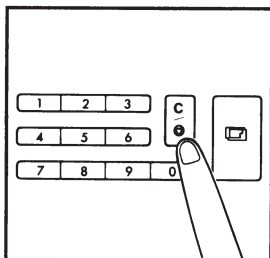

5 НАЖМИТЕ КЛАВИШУ ПЕЧАТЬ [P].

- Начнется копирование, и копии будут подаваться в приемный лоток.

ВНИМАНИЕ:
Не открывайте направляющие для бумаги во время копирования.

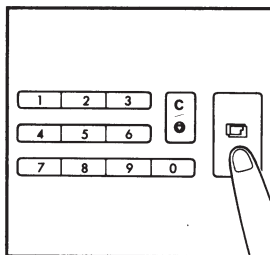

10

ДЕЙСТВИЯ ПРИ ВЫСВЕЧИВАНИИ ГРАФИЧЕСКИХ ИНДИКАТОРОВ

5. ИНДИКАТОР "ВЫЗВАТЬ СПЕЦИАЛИСТА ПО ОБСЛУЖИВАНИЮ" [Y]

Если на панели индикации загорается индикатор **ВЫЗВАТЬ СПЕЦИАЛИСТА ПО ОБСЛУЖИВАНИЮ** [Y], это означает, что в копировальном аппарате имеют место неполадки. Немедленно выключите аппарат сетевым выключателем и вызовите обслуживающий персонал.



6. ЕСЛИ НЕ ЗАГОРАЕТСЯ ЗЕЛЕНЫЙ ИНДИКАТОР НА КЛАВИШЕ ПЕЧАТЬ

Если после выполнения всех действий, описанных в пунктах "ИНДИКАТОР ДОБАВИТЬ БУМАГУ" [A], "ИНДИКАТОР ЗАМЕНИТЬ ТОНЕР-КАРТРИДЖ" [B], "ИНДИКАТОР ЗАМЕНИТЬ КОНТЕЙНЕР ТОНЕРА" [C] и "ИНДИКАТОР УДАЛИТЬ БУМАГУ" [D], на клавише ПЕЧАТЬ [P] не загорелся зеленый индикатор, выключите копировальный аппарат сетевым выключателем и вызовите специалиста по обслуживанию



31

4. ИНДИКАТОР "УДАЛИТЬ БУМАГУ" (2)

6 ПРОВЕРЬТЕ ВСЕ ПУТЬ ДВИЖЕНИЯ БУМАГИ И УДАЛИТЕ ОСТАВШУЮСЯ БУМАГУ.

(1) Если бумага застряла под барабаном, удалите ее, как показано на рисунке.

- Выньте бумагу, повернув ручку в направлении, указанном стрелкой.

ВНИМАНИЕ: Будьте осторожны, не касайтесь барабана.

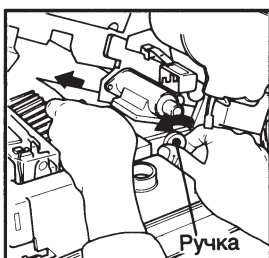

(2) ЕСЛИ БУМАГА ЗАСТРЯЛА НА ВЫХОДЕ УСТРОЙСТВА ДЛЯ ТЕРМИЧЕСКОГО ЗАКРЕПЛЕНИЯ ТОНЕРА, ПОДНИМИТЕ ЕГО С ПОМОЩЬЮ РЫЧАГА, УДАЛИТЕ ЗАСТРЯВШУЮ БУМАГУ, А ЗАТЕМ УСТАНОВИТЕ УСТРОЙСТВО ДЛЯ ТЕРМИЧЕСКОГО ЗАКРЕПЛЕНИЯ ТОНЕРА НА МЕСТО.

ВНИМАНИЕ: Будьте осторожны, так как устройство для термического закрепления тонера может быть ГОРЯЧИМ.



7 ПЛОТНО ЗАКРОЙТЕ ВЕРХНЮЮ ЧАСТЬ КОПИРОВАЛЬНОГО АППАРАТА.

8 ЗАКРОЙТЕ ПЕРЕДНЮЮ КРЫШКУ.

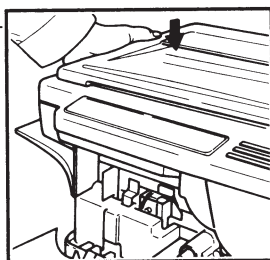

2. КОПИРОВАНИЕ В УМЕНЬШЕННОМ ИЛИ УВЕЛИЧЕННОМ МАСШТАБЕ (1)

ПРИМЕЧАНИЕ: В этом режиме нельзя получить копии на модели 1360.

1 ПРОВЕРЬТЕ РАЗМЕР КАСЕТТЫ.

- Если он Вам не подходит, используйте режим с листовой подачей бумаги (см. стр. 13) или вставьте другую кассету (см. стр. 22).



2 УСТАНОВИТЕ ТРЕБУЕМЫЙ МАСШТАБ КОПИРОВАНИЯ.

- Нажатие клавиши ВЫБОР позволит Вам установить требуемый масштаб копирования.
- Установленный масштаб копирования отображается на индикаторе.
- Если ни один из фиксированных масштабов копирования Вам не подходит, используйте клавиши УВЕЛИЧЕНИЕ. Вы можете выбрать любой масштаб от 65% до 141% с шагом 1%.

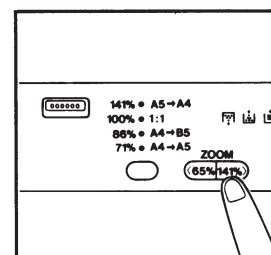
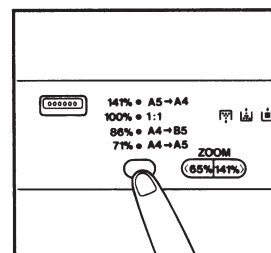

3 ПОМЕСТИТЕ ОРИГИНАЛ.

- Подняв крышку для оригинала, поместите оригинал лицевой стороной на стекло и выровняйте его по отметкам на линейке для оригинала.
- Медленно опустите крышку для оригинала.



2. КОПИРОВАНИЕ В УМЕНЬШЕННОМ ИЛИ УВЕЛИЧЕННОМ МАСШТАБЕ (2)

4 УСТАНОВИТЕ ЭКСПОЗИЦИЮ.

- При работе аппарата режим автоматической экспозиции уже включен и горит соответствующий индикатор .

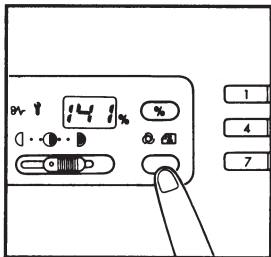

5 ВВЕДИТЕ НЕОБХОДИМОЕ КОЛИЧЕСТВО КОПИЙ.

- В этом нет необходимости, если Вы снимаете только одну копию с любого оригинала.
- Вы можете установить любое количество копий до 199.

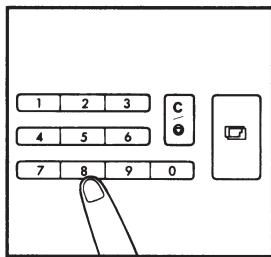

6 НАЖМИТЕ КЛАВИШУ ПЕЧАТЬ .

- Увеличенные или уменьшенные копии будут подаваться в приемный лоток.

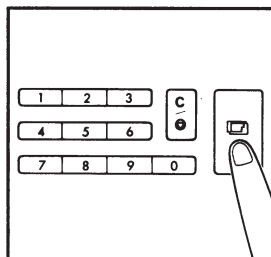

ДЕЙСТВИЯ ПРИ ВЫСВЕЧИВАНИИ ГРАФИЧЕСКИХ ИНДИКАТОРОВ

4. ИНДИКАТОР "УДАЛИТЬ БУМАГУ" (1)

Когда в копирувальном аппарате нарушается подача бумаги, на панели индикации загорается индикатор УДАЛИТЬ БУМАГУ .

Удалите застрявшую бумагу, следуя указаниям, описанным ниже.



1 ОТКРОЙТЕ УСТРОЙСТВО ДЛЯ ПОДАЧИ БУМАГИ.

2 ЕСЛИ В НЕМ НАХОДИТСЯ ЗАСТРЯВШАЯ БУМАГА, ВЫНЬТЕ ЕЕ.

3 ЗАКРОЙТЕ УСТРОЙСТВО ДЛЯ ПОДАЧИ БУМАГИ.

4 ОТКРОЙТЕ ПЕРЕДнюю КРЫШКУ.

5 ЧТОБЫ ОТКРЫТЬ ВЕРХнюю ЧАСТЬ АППАРАТА, НАЖМИТЕ НА НЕЕ ЛЕВОЙ РУКОЙ И ПОТЯНИТЕ РЫЧАГ РАЗБЛОКИРОВКИ. ЗАТЕМ МЕДЛЕННО ПОДНИМИТЕ ЕЕ В УКАЗАННОМ НАПРАВЛЕНИИ ДО УПОРА.



3. ИНДИКАТОР "ЗАМЕНИТЬ КОНТЕЙНЕР ТОНЕРА" (2)**4 ЗАКРОЙТЕ ИСПОЛЬЗОВАННЫЙ КОНТЕЙНЕР ТОНЕРА КРЫШКОЙ.**

- Крышка крепится на стенке использованного контейнера тонера.
- Использованный контейнер тонера необходимо утилизировать соответствующим образом.

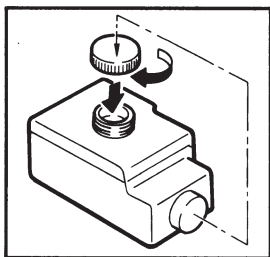
**5 УСТАНОВИТЕ В КОПИРОВАЛЬНЫЙ АППАРАТ НОВЫЙ КОНТЕЙНЕР ТОНЕРА НА ТО ЖЕ МЕСТО.**

Контейнер тонера

6 МЕДЛЕННО ОПУСКАЙТЕ ВЕРХНЮЮ ЧАСТЬ АППАРАТА ДО ТЕХ ПОР, ПОКА ОНА НЕ ЗАЩЕЛКНЕТСЯ.

- При опускании верхней части будьте осторожны, чтобы пальцы не попали между верхней и нижней частями аппарата.

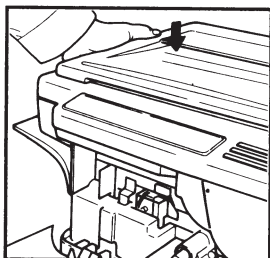
**7 ЗАКРОЙТЕ ПЕРЕДНЮЮ КРЫШКУ.**

Передняя крышка

28

3. КОПИРОВАНИЕ С ПОЛИСТНОЙ ПОДАЧЕЙ БУМАГИ (1)

Используйте копирование с полистной подачей бумаги, если в копировальном аппарате установлена кассета неподходящего размера, а также в том случае, если Вам необходимо использовать бумагу специального формата или типа.

1 ПОМЕСТИТЕ ОРИГИНАЛ.

- Подняв крышку для оригинала, положите оригинал лицевой стороной на стекло, выровняйте его по отметкам на линейке для оригинала, а затем медленно опустите крышку для оригинала.

Линейка для оригинала
Оригинал**2 УСТАНОВИТЕ ЭКСПОЗИЦИЮ.**

- При работе аппарата режим автоматической экспозиции уже включен и горит соответствующий индикатор.

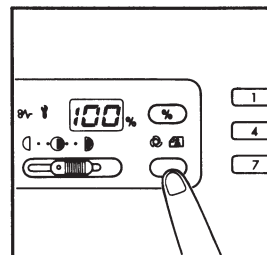
**3 ОТКРОЙТЕ УСТРОЙСТВО ПОЛИСТНОЙ ПОДАЧИ БУМАГИ.**

Устройство полистной подачи бумаги

13

3. КОПИРОВАНИЕ С ПОЛИСТНОЙ ПОДАЧЕЙ БУМАГИ (2)

4 ОСТОРОЖНО
ВСТАВЬТЕ ЛИСТ
БУМАГИ В
УСТРОЙСТВО
ПОЛИСТНОЙ ПОДАЧИ
ДО УПОРА.

- На клавише ПЕЧАТЬ  загорится зеленый индикатор.
- Если бумага помялась, распрямите ее и вставьте снова.

ВНИМАНИЕ:

После того, как была нажата клавиша ПЕЧАТЬ , держите бумагу прямо, пока она не начнет двигаться.

5 СЛЕГКА ПРИДЕРЖИВАЯ
БУМАГУ, НАЖМИТЕ
КЛАВИШУ ПЕЧАТЬ .

- Начнется копирование, и копии будут поступать в приемный лоток.
- При копировании двух или более листов подождите, пока на клавише ПЕЧАТЬ  загорится зеленый индикатор, прежде чем вставлять следующий лист.

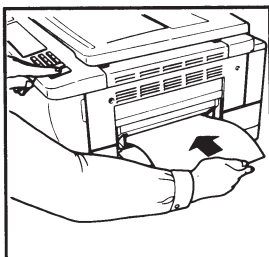
6 ЗАКРОЙТЕ
УСТРОЙСТВО
ПОЛИСТНОЙ ПОДАЧИ
БУМАГИ.

14

3. ИНДИКАТОР "ЗАМЕНИТЬ КОНТЕЙНЕР ТОНЕРА"  (1)

Если контейнер тонера заполнен отработанным тонером, на панели индикации загорится индикатор ЗАМЕНИТЬ КОНТЕЙНЕР ТОНЕРА . Замените контейнер тонера, как описано ниже.

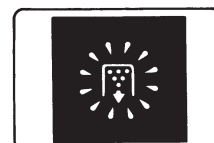

КАК ЗАМЕНИТЬ КОНТЕЙНЕР ТОНЕРА

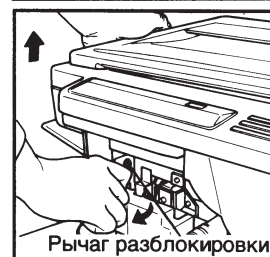
1 ОТКРОЙТЕ ПЕРЕДНЮЮ
КРЫШКУ.2 ЧТОБЫ ОТКРЫТЬ
ВЕРХНЮЮ ЧАСТЬ
АППАРАТА, НАЖМИТЕ
НА НЕЕ ЛЕВОЙ РУКОЙ И
ПОТЯНИТЕ РЫЧАГ РАЗ-
БЛОКИРОВКИ . ЗАТЕМ
МЕДЛЕННО
ПОДНИМИТЕ ЕЕ В
УКАЗАННОМ
НАПРАВЛЕНИИ ДО
УПОРА.3 ВЫНЬТЕ
ИСПОЛЬЗОВАННЫЙ
КОНТЕЙНЕР ТОНЕРА ИЗ
КОПИРОВАЛЬНОГО
АППАРАТА.

27

2. ИНДИКАТОР "ЗАМЕНИТЬ ТОНЕР-КАРТРИДЖ" (2)

- 4 ПЕРЕД ЧЕМ УСТАНОВИТЬ НОВЫЙ ТОНЕР-КАРТРИДЖ, УДАЛИТЕ ЗАЩИТНУЮ ПЛЕНКУ В НАПРАВЛЕНИИ, УКАЗАННОМ СТРЕЛКОЙ.**



- 5 УСТАНОВИТЕ НОВЫЙ ТОНЕР-КАРТРИДЖ.**

- Вставляйте тонер-картридж до упора, пока он не защелкнется.
- Если на крышку посыпется тонер, вытрите ее начисто.

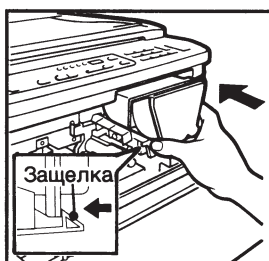

- 6 ЗАКРОЙТЕ ПЕРЕДНЮЮ КРЫШКУ.**

**4. КОПИРОВАНИЕ В РЕЖИМЕ ФОТО**

При копировании фотографий и других подобных материалов как при ручной, так и при автоматической установке экспозиции копии становятся темными и изображение становится менее контрастным. В режиме ФОТО этого не происходит.

- 1 ПОМЕСТИТЕ ОРИГИНАЛ.**
- Положите его лицевой стороной на стекло.



- 2 УБЕДИТЕСЬ, ЧТО ГОРИТ ИНДИКАТОР ФОТО (☼).**

- Если это не так, нажмите клавишу ФУНКЦИЯ, чтобы он загорелся.

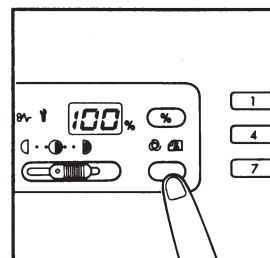

- 3 УСТАНОВИТЕ ТРЕБУЕМЫЕ МАСШТАБ КОПИРОВАНИЯ, КОЛИЧЕСТВО КОПИЙ И Т.Д.**

- Для установки нужной плотности печати сдвиньте ручной регулятор экспозиции (см. стр. 18).
- Вы не можете использовать режим АВТОМАТИЧЕСКАЯ ЭКСПОЗИЦИЯ (☼).

- 4 НАЖМИТЕ КЛАВИШУ ПЕЧАТЬ (☼).**

5. ВЫБОР РЕЖИМА ЭКСПОЗИЦИИ

Имеются два типа экспозиции: автоматическая и ручная. В режиме автоматической экспозиции аппарат сам определяет плотность оригинала и выбирает оптимальную экспозицию. Этот режим подходит лишь для оригиналов, содержащих текст или рисунки. Оригиналы, на которых имеются темные участки и полутона, должны копироваться с установкой экспозиции вручную. В режиме ручной установки экспозиции Вы можете сделать копии светлее или темнее.

КОПИРОВАНИЕ С АВТОМАТИЧЕСКОЙ УСТАНОВКОЙ ЭКСПОЗИЦИИ

- 1 Убедитесь, что горит индикатор **АВТОМАТИЧЕСКАЯ ЭКСПОЗИЦИЯ** .

- Если это не так, нажмите клавишу **ФУНКЦИЯ**, чтобы индикатор загорелся.

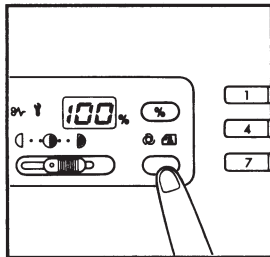

- 2 ПОМЕСТИТЕ ОРИГИНАЛ И НАЖМИТЕ КЛАВИШУ **ПЕЧАТЬ** .

- Аппарат автоматически определит плотность оригинала и начнет изготавливать копии при оптимальной экспозиции.



ДЕЙСТВИЯ ПРИ ВЫСВЕЧИВАНИИ ГРАФИЧЕСКИХ ИНДИКАТОРОВ

КАК ЗАМЕНИТЬ ТОНЕР-КАРТРИДЖ

- 1 ОТКРОЙТЕ ПЕРЕДнюю КРЫШКУ.



- 2 ЧТОБЫ ИЗВЛЕЧЬ ТОНЕР-КАРТРИДЖ, НАЖМИТЕ СТОПОРНЫЙ РЫЧАГ ТОНЕРА-КАРТРИДЖА И ВЫДВИНЬТЕ ЕГО НА СЕБЯ.



- 3 ПОТЯСИТЕ НОВЫЙ ТОНЕР-КАРТРИДЖ ВПРАВО-ВЛЕВО 5 ИЛИ 6 РАЗ.

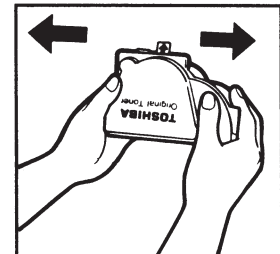

2. ИНДИКАТОР "ЗАМЕНИТЬ ТОНЕР-КАРТРИДЖ" (1)

Когда в тонере-картридже заканчивается запас тонера, на панели индикации загорается индикатор ЗАМЕНИТЬ ТОНЕР-КАРТРИДЖ (1). Замените тонер-картридж, как описано ниже.



ПРИМЕЧАНИЕ: для получения копий наилучшего качества для модели 1360/70 рекомендуется использовать только тонер-картридж, изготовленный или разработанный фирмой Тошиба.

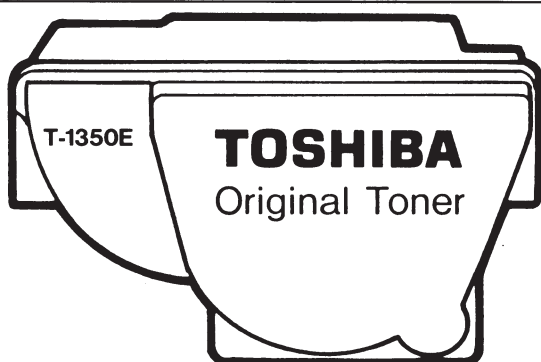

ВНИМАНИЕ: для наилучшего качества копий: ВСЕГДА ИСПОЛЬЗУЙТЕ ТОЛЬКО НАСТОЯЩИЙ ТОНЕР КОМПАНИИ ТОШИБА.

КОПИРОВАНИЕ С РУЧНОЙ УСТАНОВКОЙ ЭКСПОЗИЦИИ**1 ЧТОБЫ ВЫБРАТЬ РЕЖИМ РУЧНОЙ УСТАНОВКИ ЭКСПОЗИЦИИ, НАЖМИТЕ КЛАВИШУ ФУНКЦИЯ.**

- Если горит символ АВТОМАТИЧЕСКАЯ ЭКСПОЗИЦИЯ (⊙), нажмите клавишу ФУНКЦИЯ, чтобы он погас.
- Чтобы сделать копии более светлыми, сдвиньте ручной регулятор экспозиции влево (L).
- Чтобы получить более темные копии, сдвиньте регулятор вправо (R).



Клавиша ФУНКЦИЯ

2 ПОМЕСТИТЕ ОРИГИНАЛ И НАЖМИТЕ КЛАВИШУ ПЕЧАТЬ (P).

- Копирование будет производиться с установленной экспозицией.
- Нажатие клавиши ФУНКЦИЯ снова установит режим автоматической экспозиции.



Ручной регулятор экспозиции

6. КОПИРОВАНИЕ С ПРЕРЫВАНИЕМ

Если Вы хотите прервать многократное копирование и сделать несколько копий другого оригинала, используйте режим копирования с прерыванием, как описано ниже.

1 НАЖМИТЕ КЛАВИШУ СБРОС/СТОП [C] ДЛЯ ПРЕРЫВАНИЯ МНОГООКРАТНОГО КОПИРОВАНИЯ.

- На клавише ПЕЧАТЬ [P] вместо красного загорится зеленый индикатор.

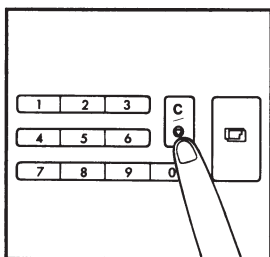

2 СМЕНИТЕ ОРИГИНАЛ.

3 ДЕЛАЙТЕ КОПИИ, КАК ОПИСАНО В ПУНКТЕ “КОПИРОВАНИЕ С ПОЛИСТНОЙ ПОДАЧЕЙ БУМАГИ” НА СТР. 13.

- В режиме прерывания Вы можете сделать любое количество копий, но одну за другой. Число копий, отображаемое на индикаторе, не будет изменяться.

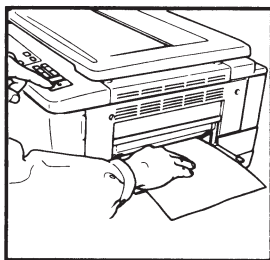

4 ЗАВЕРШИВ КОПИРОВАНИЕ В РЕЖИМЕ ПРЕРЫВАНИЯ, ВСТАВЬТЕ ПЕРВЫЙ ОРИГИНАЛ.

5 НАЖМИТЕ КЛАВИШУ ПЕЧАТЬ [P].

- Многократное копирование возобновится автоматически.

18

2 ВСТАВЬТЕ БУМАГУ В КАСЕТУ ТАК, ЧТОБЫ ЕЕ КРОМКА КАСАЛАСЬ НАПРАВЛЯЮЩЕЙ ЗАДНЕЙ КРОМКИ БУМАГИ.

- Откройте упаковку, выньте из нее бумагу и поместите ее в кассету таким образом, чтобы та сторона бумаги, которая при ее извлечении из упаковки была обращена к Вам, при размещении в кассете оказалась обращенной вниз.
- Не заполняйте кассету бумагой выше маркировочной линии на направляющей задней кромки бумаги.



3 АККУРАТНО НАЖМИТЕ НА БУМАГУ ОБЕИМИ РУКАМИ ТАК, ЧТОБЫ ПОМЕСТИТЬ ЕЕ ПОД ЛИСТОУДЕЛИТЕЛЬНЫМИ ЗУБЦАМИ.

- Обращайтесь с бумагой аккуратно, чтобы не повредить ее.
- Не используйте мятые, согнутые, сморщенные или сырые листы бумаги.
- Оставшуюся в упаковке бумагу следует хранить в этой же упаковке, в подходящем месте.



23

ДЕЙСТВИЯ ПРИ ВЫСВЕЧИВАНИИ ГРАФИЧЕСКИХ ИНДИКАТОРОВ

1. ИНДИКАТОР "ДОБАВИТЬ БУМАГУ"

Если на панели индикации загорается индикатор ДОБАВИТЬ БУМАГУ , то это означает, что в кассете закончился запас бумаги. Добавьте в кассету бумагу, действуя, как описано ниже.



КАК УДАЛИТЬ И ВСТАВИТЬ КАСЕТУ С БУМАГОЙ

- Для извлечения кассеты сделайте следующее. Держа кассету обеими руками, как показано на рисунке, выдвиньте ее, слегка приподняв.

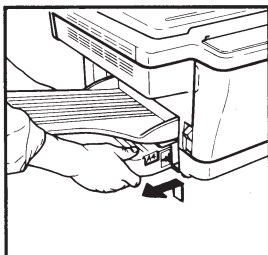

- Чтобы вставить новую кассету: держа кассету обеими руками, как показано на рисунке, вставьте ее до упора.



ВНИМАНИЕ:
Вставляйте кассету в направлении, указанном на этикетке со стрелкой.

КАК ЗАПОЛНИТЬ КАСЕТУ БУМАГОЙ

- 1 ОТКРОЙТЕ УПАКОВКУ И ДОСТАВЬТЕ ИЗ НЕЕ ПРИМЕРНО ПОЛОВИНУ СТОПКИ БУМАГИ (ОКОЛО 250 ЛИСТОВ).

ПОЛУЧЕНИЕ КОПИЙ

7. АВТОМАТИЧЕСКОЕ НАЧАЛО КОПИРОВАНИЯ

Если Вы установите желаемый режим копирования и нажмете клавишу ПЕЧАТЬ , пока аппарат прогревается, то копирование начнется автоматически, как только он перейдет в режим ГОТОВНОСТЬ.

- 1 ПОМЕСТИТЕ ОРИГИНАЛ
 - Положите его лицевой стороной на стекло.



- 2 УСТАНОВИТЕ ТРЕБУЕМЫЕ МАСШТАБ КОПИРОВАНИЯ, КОЛИЧЕСТВО КОПИЙ И ЭКСПОЗИЦИЮ.

- 3 НАЖМИТЕ КЛАВИШУ ПЕЧАТЬ .

- На клавише ПЕЧАТЬ  вместо красного индикатора загорится зеленый мигающий.
- Копировальный аппарат автоматически начнет копирование, когда будет ГОТОВ.

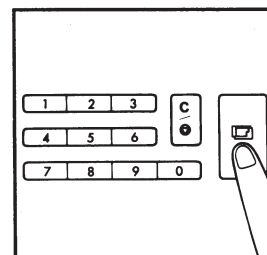

ПРИМЕЧАНИЕ:

Чтобы отключить режим АВТОМАТИЧЕСКОЕ НАЧАЛО КОПИРОВАНИЯ, нажмите клавишу СБРОС/СТОП .

ВНИМАНИЕ:

Если Вы будете нажимать клавишу ПЕЧАТЬ в режиме АВТОМАТИЧЕСКОЕ НАЧАЛО КОПИРОВАНИЯ, то копировальный аппарат начнет выполнять функцию быстрого копирования. Таким образом, в дополнение к количеству копий, введенному Вами в пункте 2, количество получаемых копий увеличится в соответствии с тем, сколько раз Вы нажали клавишу ПЕЧАТЬ.

8. РЕЖИМ ЭКОНОМИЧНОГО ПОТРЕБЛЕНИЯ ЭНЕРГИИ

Если после прогрева копировального аппарата в течение установленного времени (*) не было сделано ни одной копии, он автоматически выключится. Будет гореть только красный индикатор на клавише ПЕЧАТЬ. Вы можете получить копии, выполнив действия, описанные ниже.

(*) Установленное время (от 30 сек. до 30 мин.)
Если Вы хотите воспользоваться этой функцией, пожалуйста, попросите специалиста по обслуживанию установить ее.

1 УБЕДИТЕСЬ, ЧТО ГОРИТ ТОЛЬКО КРАСНЫЙ ИНДИКАТОР НА КЛАВИШЕ ПЕЧАТЬ

- Ни один другой индикатор гореть не должен.

2 НАЖМИТЕ КЛАВИШУ ПЕЧАТЬ

- Копировальный аппарат начнет прогреваться и по истечении 30 сек. на клавише ПЕЧАТЬ загорится зеленый индикатор.
- При этом особенно удобно воспользоваться режимом АВТОМАТИЧЕСКОЕ НАЧАЛО КОПИРОВАНИЯ.

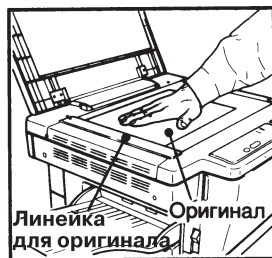
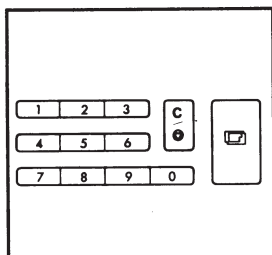

3 ПОМЕСТИТЕ ОРИГИНАЛ.

4 УСТАНОВИТЕ ТРЕБУЕМУЮ ЭКСПОЗИЦИЮ.

- Когда аппарат включен, режим автоматической экспозиции уже включен и горит соответствующий символ .

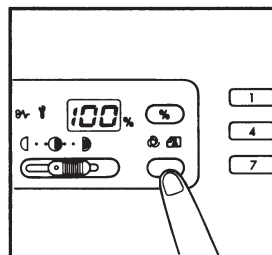

5 НАЖМИТЕ КЛАВИШУ ПЕЧАТЬ

20

9. ИСПОЛЬЗОВАНИЕ ФУНКЦИИ БЫСТРОГО КОПИРОВАНИЯ

ПРИМЕЧАНИЕ: Если Вы хотите использовать эту функцию, пожалуйста, попросите специалиста по обслуживанию установить ее.

1 ПОМЕСТИТЕ ОРИГИНАЛ.



2 УСТАНОВИТЕ ТРЕБУЕМУЮ ЭКСПОЗИЦИЮ.

- Когда аппарат включен, режим автоматической экспозиции уже установлен и горит соответствующий символ .

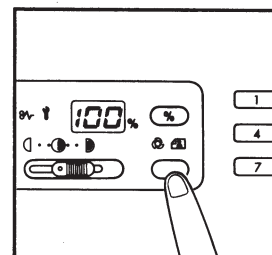

3 НАЖМИТЕ КЛАВИШУ ПЕЧАТЬ

- В течение двух секунд после начала копирования нажмите клавишу ПЕЧАТЬ столько раз, сколько копий Вам необходимо получить.
- Количество получаемых копий будет равно числу нажатий на клавишу ПЕЧАТЬ . Число копий будет высвечиваться на индикаторе количества копий.

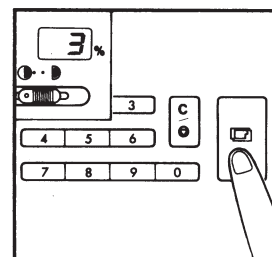

ВНИМАНИЕ:

Не следует нажимать непрерывно клавишу ПЕЧАТЬ в режиме автоматического начала копирования, в противном случае копировальный аппарат начнет выполнять функцию быстрого копирования.

21